

FONTANA

H2O

FOUNTAIN
FONTAINE
FUENTE

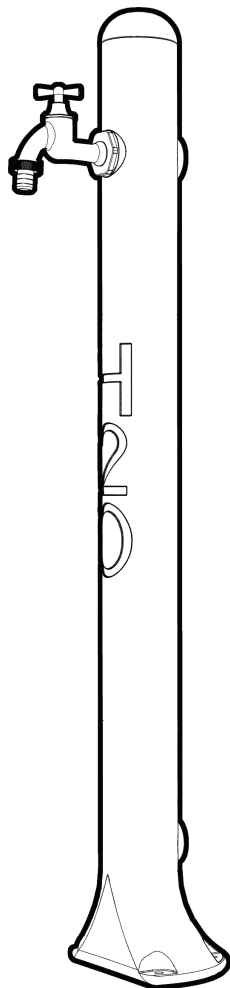

DESCRIZIONE

Struttura realizzata in polietilene ad alta densità (HDPE) disponibile nei colori a catalogo.
Garanzia di 2 anni sui difetti di produzione.
Resi franco fabbrica.

DESCRIPTION

Structure en polyéthylène haute densité (HDPE) disponible dans les couleurs du catalogue.
Garantie de 2 ans sur les défauts de fabrication.
Retours départ usine.

DESCRIPTION

Structure made of high density polyethylene (HDPE) available in the colors in the catalogue.
2-year warranty on manufacturing defects.
Returns ex works.

DESCRIPCIÓN

Estructura fabricada en polietileno de alta densidad (HDPE) disponible en los colores del catálogo.
2 años de garantía por defectos de fabricación.
Devoluciones ex fábrica.

MISURE / DIMENSIONS / DIMENSIONES

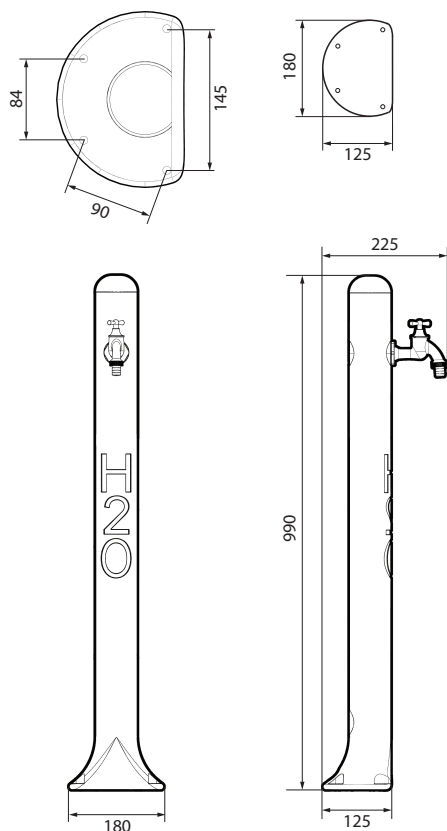

RUBINETTO PORTAGOMMA

Garden tap with hose holder
Robinet porte-tuyau
Grifo soporte de manguera

Allaccio acqua a pavimento
Floor water connection
Raccordement eau au sol
Conexión de agua de piso

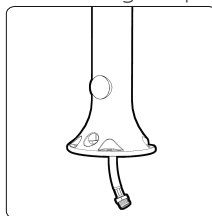

PREDISPOSIZIONE AVVOLGITUBO

Hose reel predisposition
Prédisposition pour enrouleur de tuyau
Predisposición del carrete de manguera

Allaccio acqua laterale
Side water connection
Raccordement d'eau latéral
Conexión de agua lateral



FISSAGGIO / FASTENING / FIXATION / FIJACIÓN

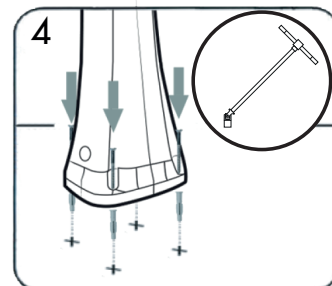
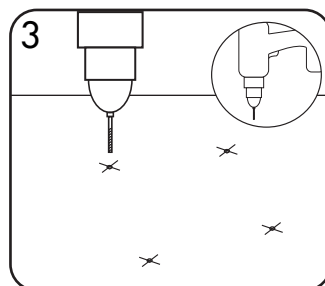
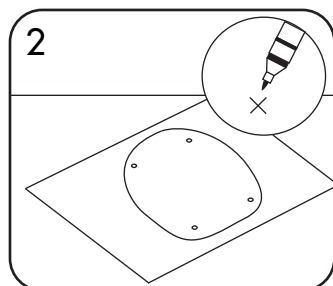
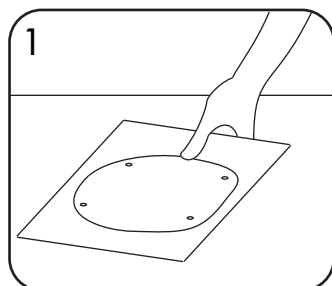

IT 1- Posizionare la mascherina
2- Marcare i punti e rimuovere la mascherina
3- Forare i punti col trapano
4- Inserire i tasselli, posizionare la doccia ed avvitare

EN 1- Place the guide mask
2- Mark the points, then remove the mask
3- Drill the marked spots
4- Insert the plugs, position the shower and screw

FR 1- Positionner le masque
2- Marquez les points et retirez le masque
3- Percer avec une perceuse
4- Insérer les bouchons, positionner la douche et la vis

ES 1- Coloca la máscara
2- Marcar los puntos y quitar la mascarilla
3- Perforar los puntos marcados
4- Insertar los tapones, colocar la ducha y tornillo

Le informazioni sono puramente indicative e non vincolanti. L'azienda si riserva la facoltà di modificare in qualunque momento e senza preavviso alcuno le caratteristiche tecniche e dimensionali nel presente documento al fine di migliorare il prodotto senza pregiudicarne le caratteristiche essenziali. Alcuni accessori nelle immagini non sono prodotti dalla ditta e possono variare.

Les informations sont purement indicatives et non contractuelles. La société se réserve le droit de modifier à tout moment et sans préavis les caractéristiques techniques et dimensionnelles de ce document afin d'améliorer le produit sans compromettre les caractéristiques essentielles. Certains accessoires dans les images ne sont pas fabriqués par la société et peuvent varier.

The information is purely indicative and not binding. The company reserves the right to modify the technical and dimensional characteristics in this document at any time and without notice in order to improve the product without compromising its essential characteristics. Some accessories in the images are not manufactured by the company and may vary.

La información es puramente indicativa y no vinculante. La empresa se reserva el derecho de modificar las características técnicas y dimensionales de este documento en cualquier momento y sin previo aviso con el fin de mejorar el producto sin comprometer sus características esenciales. Algunos accesorios de las imágenes no son fabricados por la empresa y pueden variar.