

Hinweise

1. Bitte beachten Sie die Montageanleitung.
2. EAGO Deutschland GmbH haftet nicht für Schäden, die durch unsachgemäßen Gebrauch entstehen.
3. Verwenden Sie das Produkt nicht unter Einfluss von Alkohol oder anderen Drogen.
4. Zur täglichen Reinigung verwenden Sie haushaltsübliche Putzmittel und ein weiches Tuch. Verwenden Sie keinesfalls Aceton-, Formaldehyd – und/oder ammoniakhaltige Reinigungsmittel.
5. Aufbau, Montage und Versiegelung sollte nur durch Fachpersonal, welches speziell im Bereich Whirlpools, Saunen und Dampfduschen qualifiziert ist, erfolgen.
6. Unsere Produkte müssen nach erfolgter Montage und vor der Inbetriebnahme versiegelt werden um Dichtigkeit zu gewährleisten.
7. Alle Verbindungen sind nur vormontiert und müssen vor der endgültigen Inbetriebnahme gegebenenfalls nachgezogen beziehungsweise nachgedichtet werden.
8. Diese Anleitung ist für die Modelle 1201A, 1201B, 1201A-IR, 1201B-IR geeignet. Materialbeschreibungen können ggf. abweichen.

Materialbeschreibung

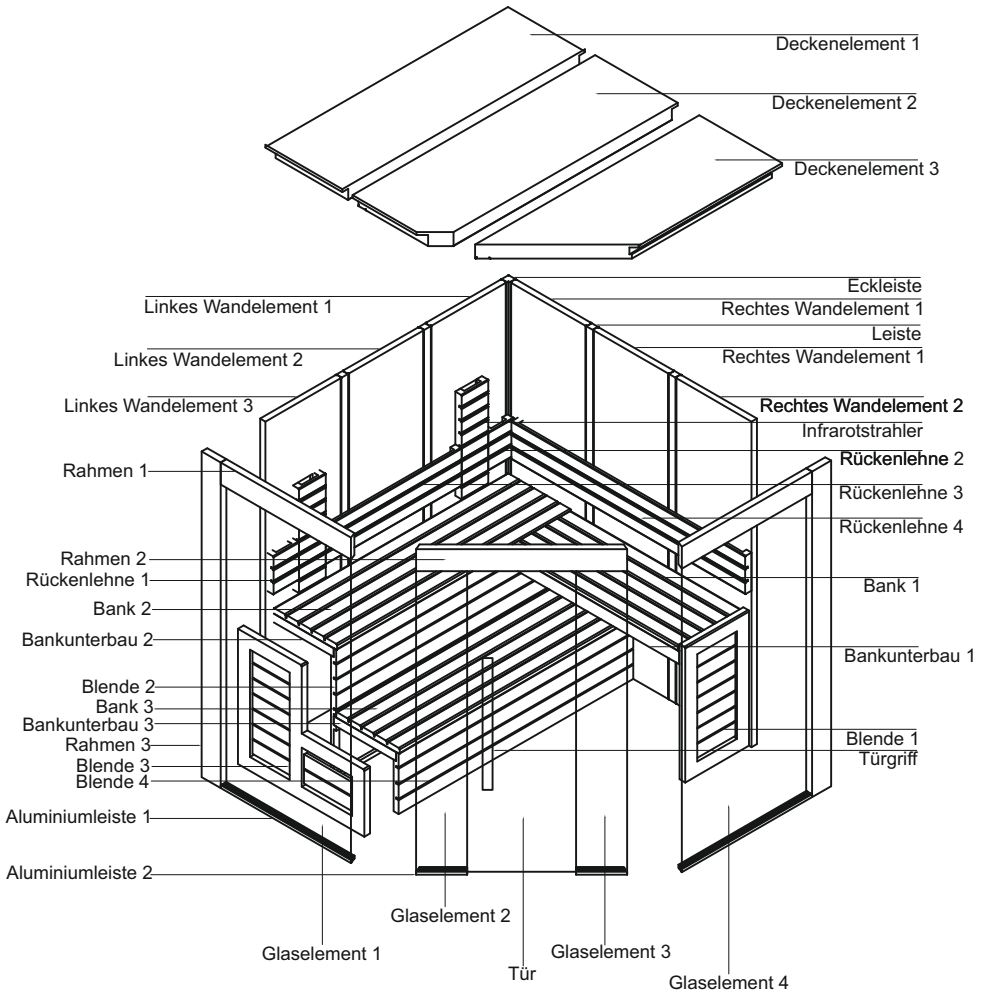

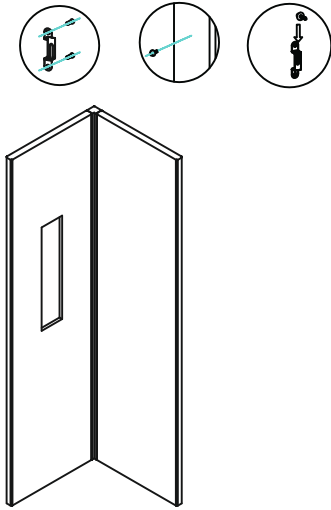

Fügen Sie die Eckeiste und das rechte und linke Wandelement wie abgebildet zusammen.

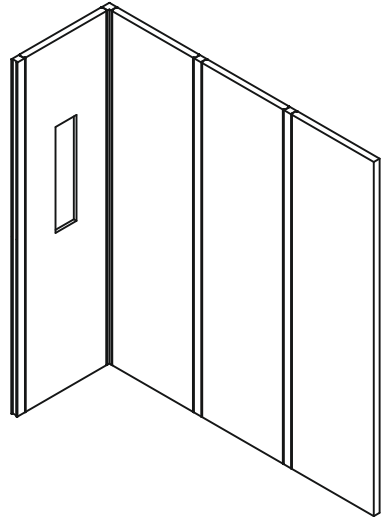

Fügen Sie die weiteren rechten Wandelemente hinzu. Zwischen die Elemente wird jeweils eine Leiste gesetzt.

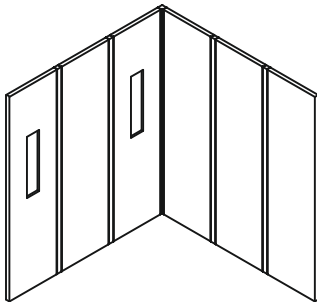

Stellen Sie die linke Wand mit weiteren Elementen und Leisten fertig.

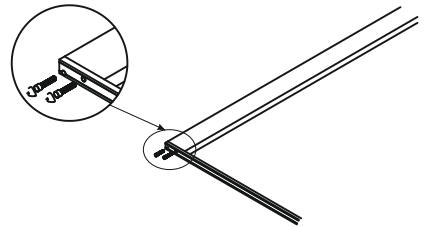

Beginnen Sie mit der Montage des Rahmens für das Glas, indem Sie Leisten zusammenfügen.

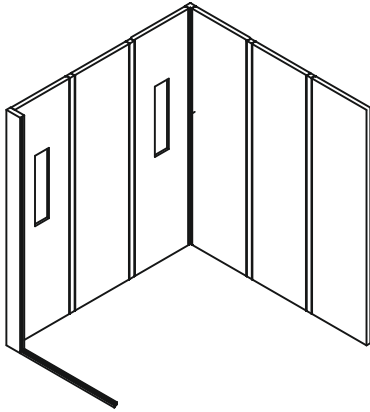

Bringen Sie den Rahmen an.

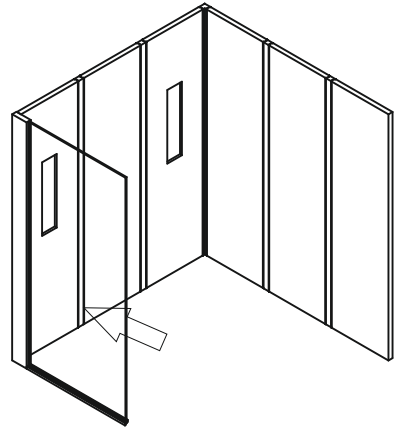

Setzen Sie das Glas ein.

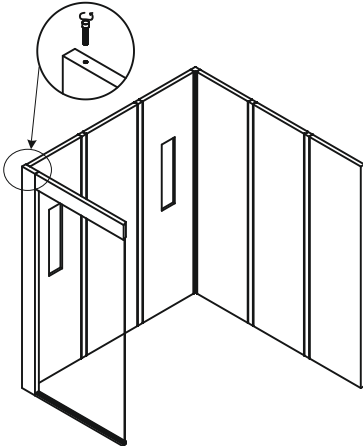

Fixieren Sie das Glas indem Sie die obere Leiste anbringen.

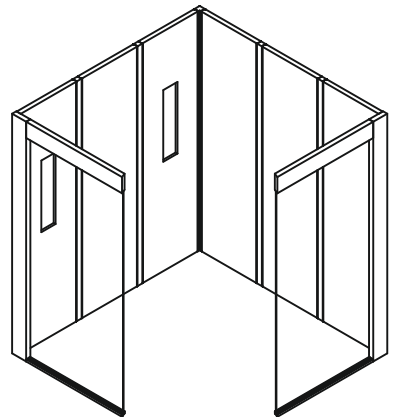

Wiederholen Sie die Schritte auf der rechten Seite.

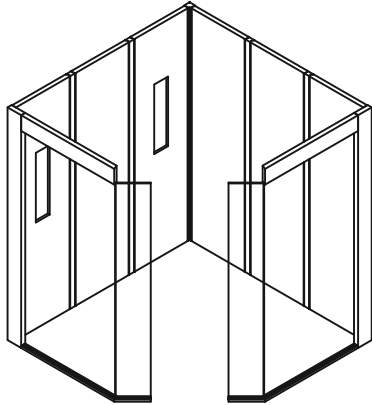

Bringen Sie nun den Türrahmen an und setzen Sie das Glas ein.

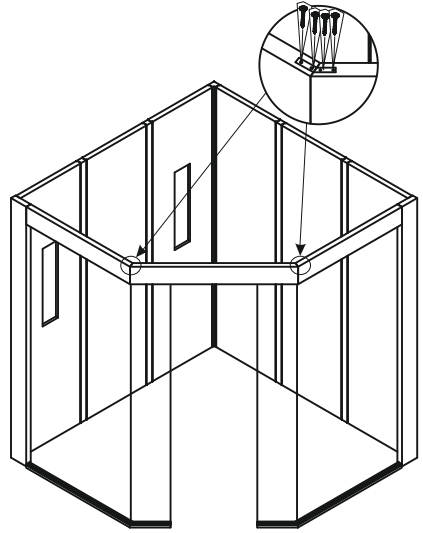

Fixieren Sie die Glaselemente mit Hilfe der Leiste für den Türrahmen.

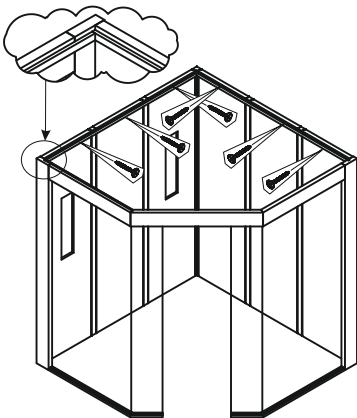

Bringen Sie die LED-Streifen oben an.

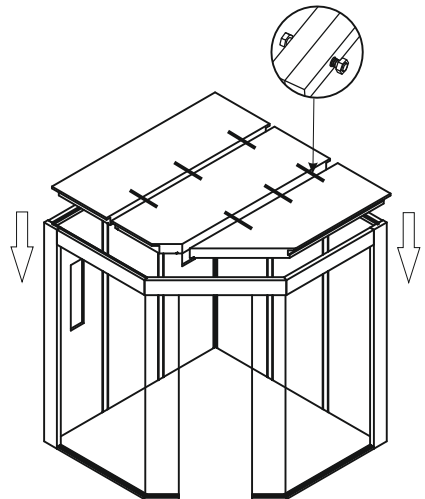

Setzen Sie die Dachelemente ein und verschrauben Sie diese miteinander.

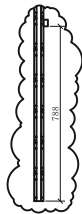
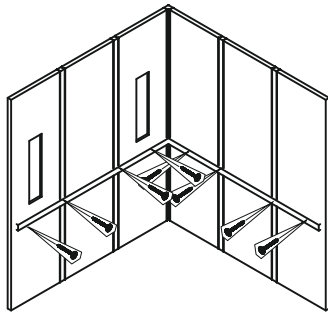

Beginnen Sie mit dem Innenausbau, indem Sie die Leisten für die obere Bank auf einer Höhe von 788mm anbringen.

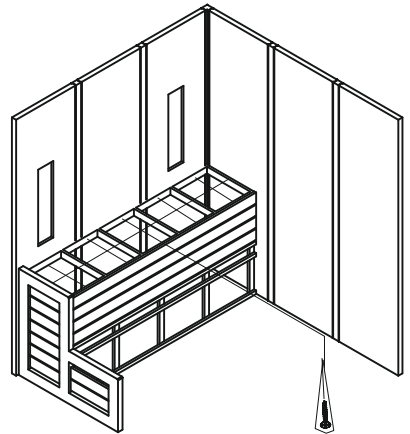

Bauen Sie die Bänke gemäß der Abbildung weiter aus. Beginnen Sie mit dem Unterbau und bringen Sie anschließend die Blenden an.

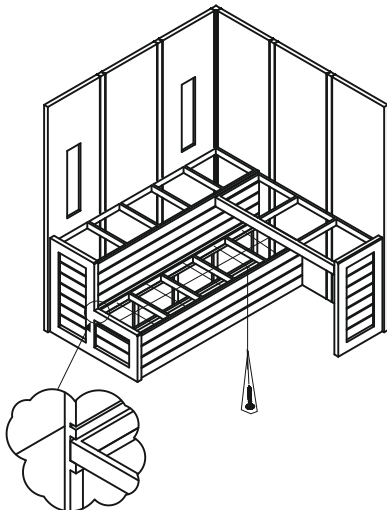

Bauen Sie die Bänke gemäß der Abbildung weiter aus.

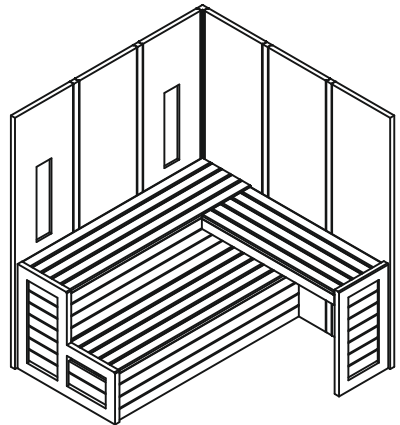

Stellen Sie die Bänke mit der Installation der Sitzflächen fertig.

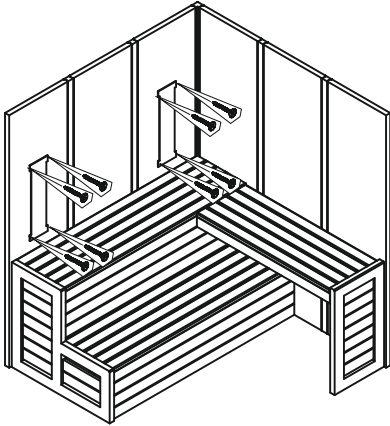

Bringen Sie die Infrarotstrahler an.

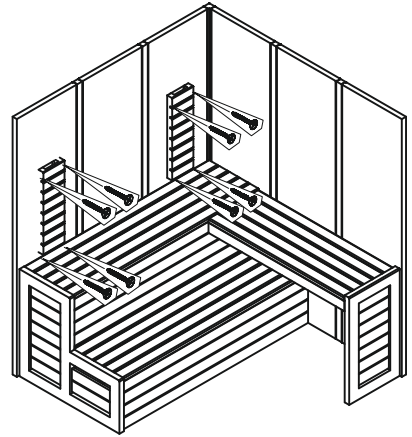

Installieren Sie anschließend die dazugehörige Rückenlehne.

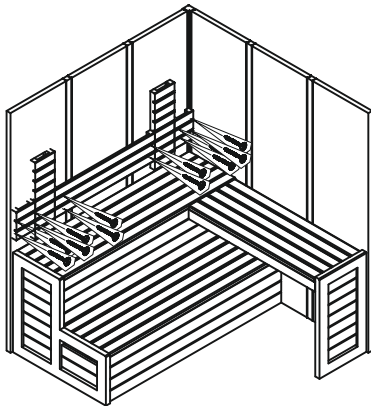

Bringen Sie anschließend die Rückenlehne auf der linken Seite an.

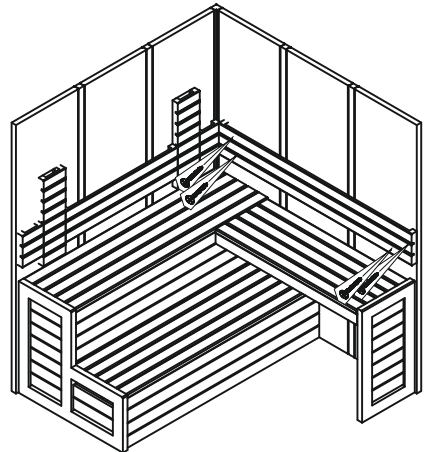

Bringen Sie anschließend die Rückenlehne auf der rechten Seite an.

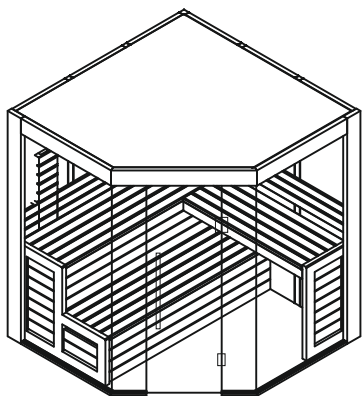

Installieren Sie die Glastür und den Türgriff.